

СИТУАЦИЯ М 1:1000

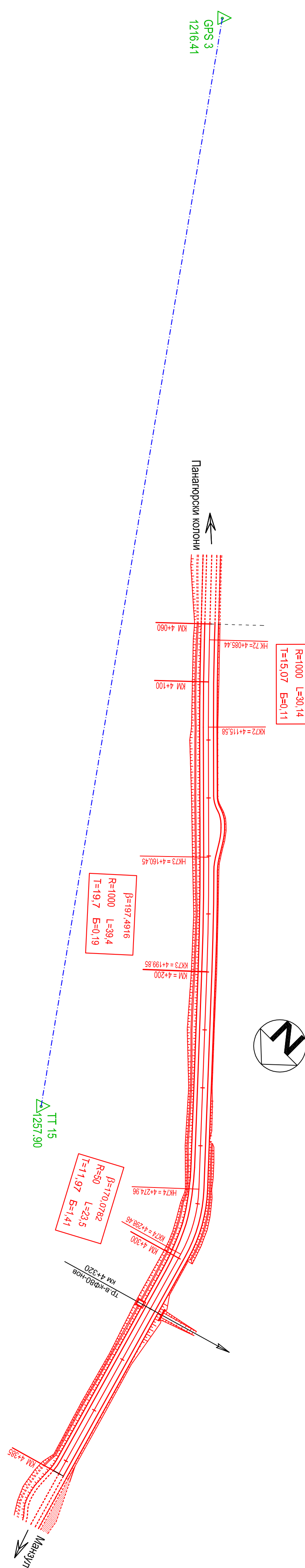

НАДПЪРЖЕН ПРОФИЛ М 1:2000/200

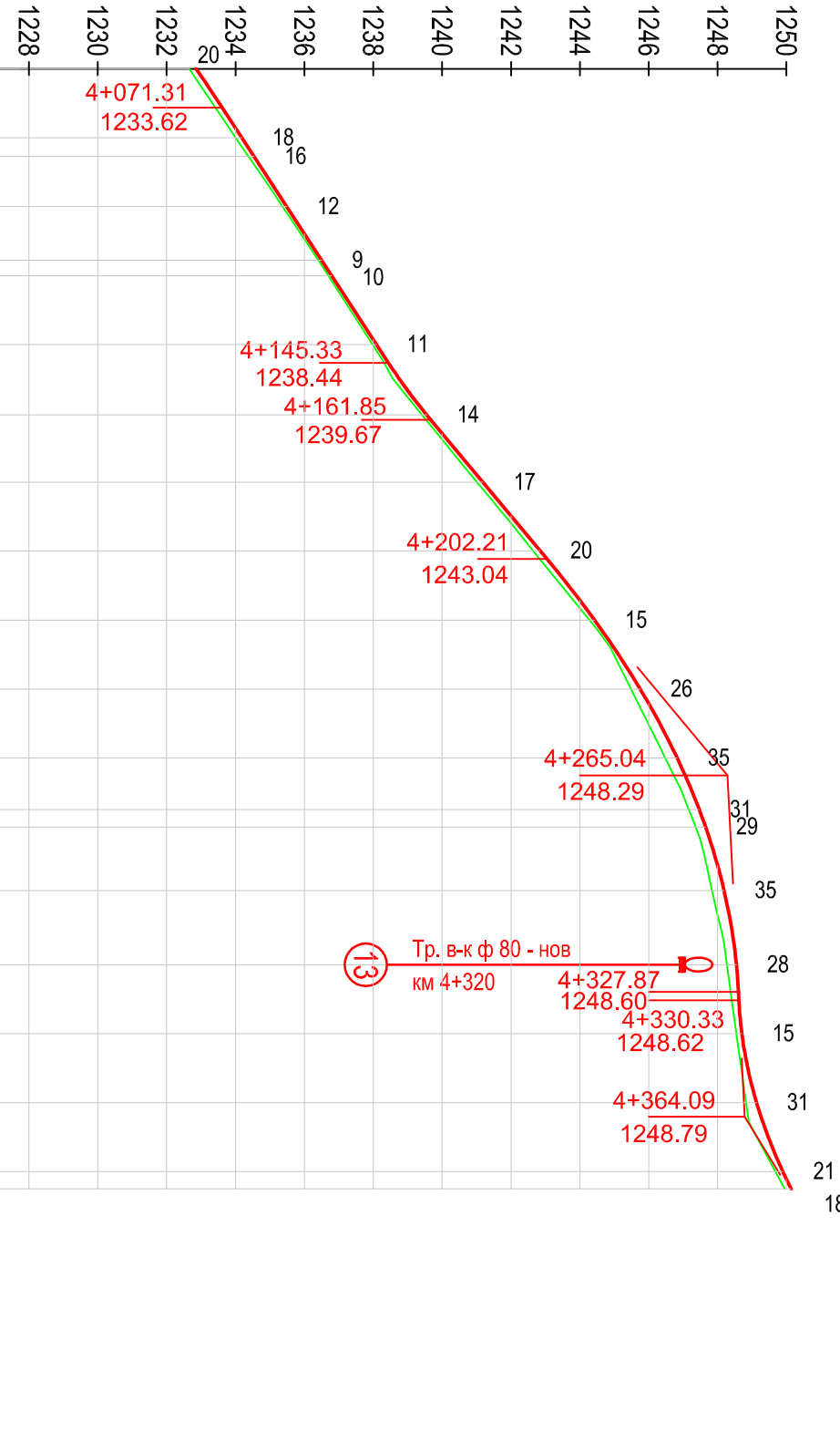

ПОДРОБНИ НАПРЕЧНИ ПРОФИЛИ М 1:200

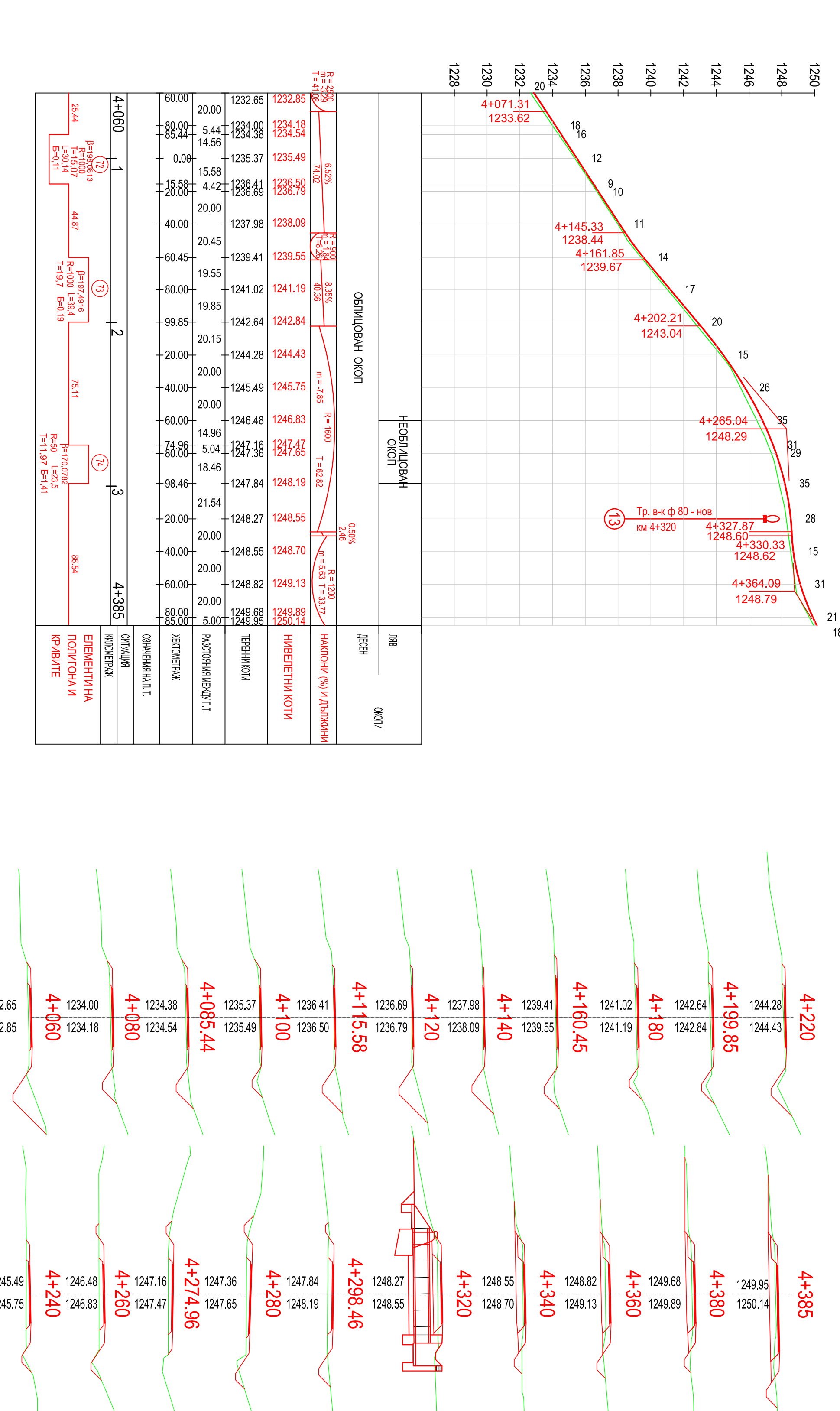

ДЕТАИЛ НА ЕО-1.5 - 100 (200) М 1:25

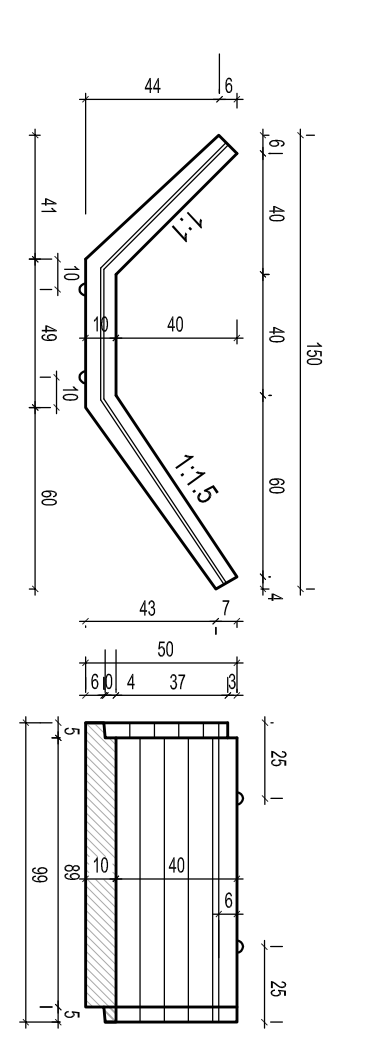

НАПРЕЧЕН ПРОФИЛ М 1:50

ПРИ НИВЕЛЕТНИ РАЗЛИКИ ДН<20см в дясно

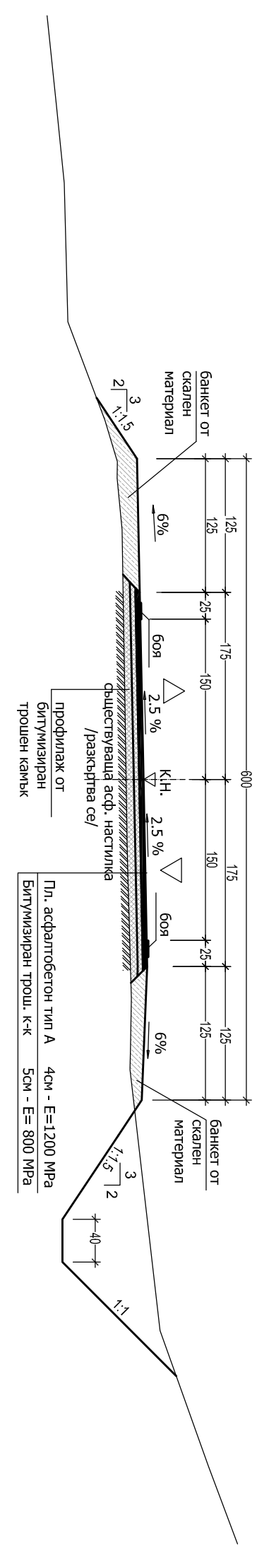

НАПРЕЧЕН ПРОФИЛ М 1:50

ПРИ НИВЕЛЕТНИ РАЗЛИКИ 20см<ДН<56см в дясно

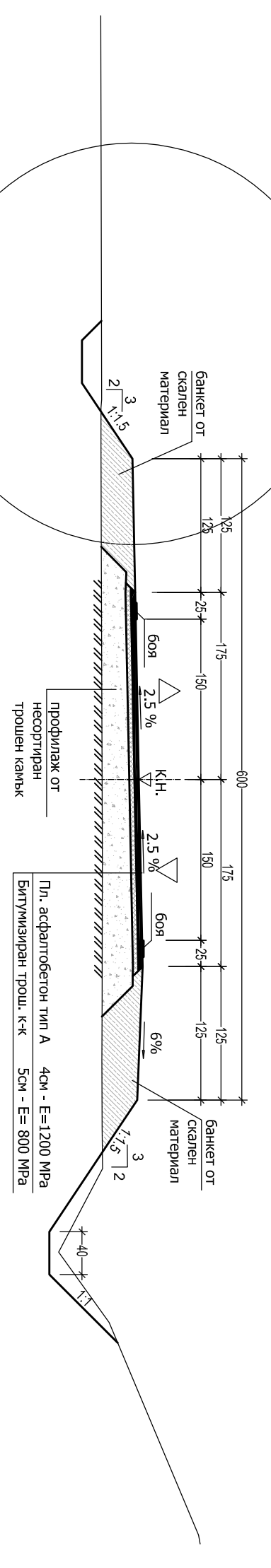

НАПРЕЧЕН ПРОФИЛ В НАСИЛ

ПРИ НИВЕЛЕТНИ РАЗЛИКИ ДН>56см

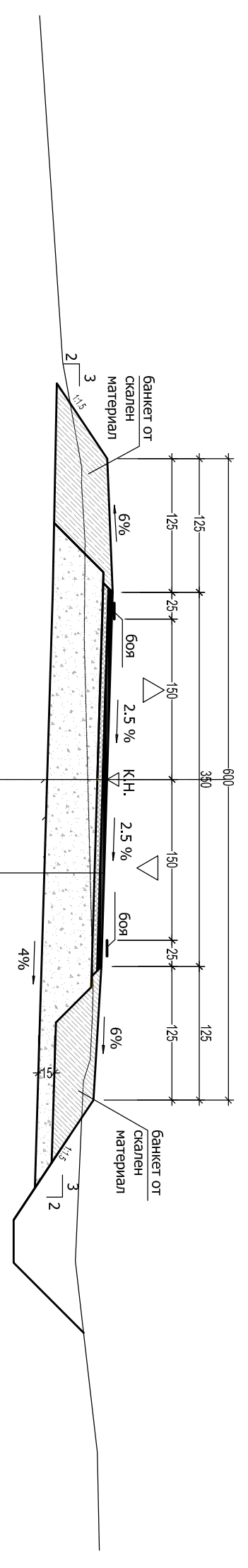

ДЕТАИЛ "А" М 1:25

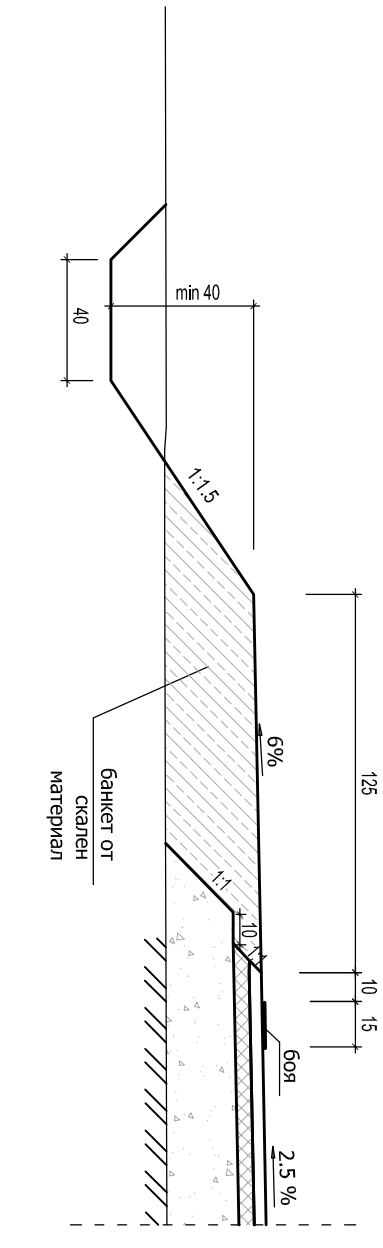

ОБЪКТ: Основни работи на Общински път Панагорски колокви	ФАЗА: М 1:1000
ПРОЕКТАНТ: "ИНИЖЕЛ ГАРВЕЛ" АД	МАШИНСКИ: М 1:2000/200
ПРОЕКТАНТ: "ИНИЖЕЛ ГАРВЕЛ" АД	Т.Л. М 1:25
ОБЩИНА ПАНАГОРИЩЕ	ИЗПЪЛНИТЕЛ: ПЛОВДИВ
ОБЩИНА ПАНАГОРИЩЕ	ПЛОДИВ
ЧАСТ: ПЪТНА	ПРОЕКТАНТ: "ИНИЖЕЛ ГАРВЕЛ" АД
СЪДЪРЖАНИЕ:	ПРОЕКТАНТ: "ИНИЖЕЛ ГАРВЕЛ" АД
СИТУАЦИЯ, НАДПЪРЖЕН ПРОФИЛ, ТИПОВИ НАПРЕЧНИ ПРОФИЛИ И ДЕТАИЛИ И ПОДРОБНИ НАПРЕЧНИ ПРОФИЛИ	ПРОЕКТАНТ: "ИНИЖЕЛ ГАРВЕЛ" АД
2017 г.	ПРОЕКТАНТ: "ИНИЖЕЛ ГАРВЕЛ" АД